



Neon

Arbeitsstühle
der neuen Generation

bimos

Neon – für die neue Generation der Arbeit



Wir sind bimos,

der führende Hersteller von Arbeitsstühlen in Europa. Wir entwickeln und fertigen seit über 50 Jahren Sitzlösungen für die Arbeit außerhalb des Büros: in der Produktion, in ESD-Bereichen, im Labor, im Reinraum oder auch in Bereichen, in denen im Stehen gearbeitet wird.

Den Stuhl betrachten wir hierbei stets als Werkzeug, das den Menschen optimal in seiner Arbeit unterstützen muss. Der Stuhl ist das Bindeglied zwischen Mensch und Arbeit. Für den Menschen ist der Stuhl der Arbeitsplatz.

Unsere Sitzlösungen entstehen stets in enger Verbindung von Praxis und Forschung. So ist es uns möglich, die jeweils beste Lösung für eine Arbeitssituation anbieten zu können.

Innovationskraft und Erfahrung sind auch die beiden Grundlagen, die es uns ermöglicht haben, Neon zu entwickeln – den besten Arbeitsstuhl der Welt.

Willkommen bei bimos.



Neon ist der neue Arbeitsplatz

Neon ist das Produkt aus Erfahrung, Forschung und Praxis

Die Entwicklung eines neuen Stuhls bei bimos basiert auf drei Säulen: Unser Programm „Aus der Praxis für die Praxis“ gewährleistet die perfekte Praxiseignung. Unsere enge Kooperation mit dem Fraunhofer-Institut für Arbeitswirtschaft und Organisation stellt sicher, dass unsere Produkte stets dem neuesten Stand der Arbeitsforschung entsprechen und zukunftsicher sind. Über 50 Jahre Erfahrung im Bereich der Entwicklung und Produktion von Arbeitsstühlen sind der Garant höchster Produktqualität. So setzen wir immer wieder neue Standards im Bereich von Arbeitsstühlen. Der neueste Standard heißt Neon!

Die Arbeit wandelt sich

Einfache Fertigungsarbeiten werden immer stärker abgelöst durch komplexere und anspruchsvollere Aufgaben. Entsprechend steigen auch die Anforderungen an Ihre Mitarbeiter. Ein Unternehmen, das qualifizierte Mitarbeiter gewinnen und binden will, muss ideale Arbeitsbedingungen bereitstellen. Ideale Arbeitsbedingungen beginnen bei einem idealen Arbeitsstuhl – sie beginnen bei Neon.

Ihre Mitarbeiter haben das Beste verdient

Nichts bestimmt einen Arbeitsplatz so sehr wie ein Stuhl. Auf diesem verbringt der Mensch den größten Teil seiner Arbeitszeit. Dadurch hat der Stuhl einen großen Einfluss auf das Wohlbefinden bei der Arbeit. Neben bester Ergonomie und höchstem Komfort schafft Neon auch eine emotionale Identifikation mit dem Arbeitsplatz und leistet einen wichtigen Beitrag dazu, dass sich Ihre Mitarbeiter bei der Arbeit und in Ihrem Unternehmen wohl fühlen. Ein guter Stuhl ist ein Zeichen der Wertschätzung. Und wir sind überzeugt, dass Wertschätzung der wichtigste Schritt zur Wertschöpfung ist. Gehen Sie diesen Schritt mit Neon.

Eine Investition in Motivation, Produktivität und Effizienz

Neueste Studien zeigen, dass zukünftige Produktionssysteme neue Anforderungen an die Arbeitsmittel, also die Maschinen, Vorrichtungen, die Arbeitstische und auch die Arbeitsstühle stellen. Dies bedeutet einen höheren Anspruch an die technischen Leistungsmerkmale, aber auch an die Gestaltungsqualität. Wer hoch motivierte Mitarbeiter will, die höchst produktiv arbeiten, muss dafür Sorge tragen, dass alle Komponenten des Arbeitssystems zu dieser Motivationswirkung beitragen. Durch hohe Gestaltungs- und Ausstattungsqualität lässt sich ein Verbesserungspotential von bis zu 36 % nutzen. Außerdem: Ein guter Arbeitsstuhl schützt vor zu schneller Ermüdung bei der Arbeit und fördert die Konzentration. Steigern Sie die Qualität Ihrer Arbeit mit Neon.

Modernisieren Sie Ihre Fertigung

Nicht mehr nur das Produkt, sondern auch der Weg, wie Produkte entstehen, ist heute von Bedeutung. Dies beginnt bei Fragen der Zertifizierung, geht über Arbeitsschutz und Sicherheit bis hin zur Repräsentationsfunktion von Fertigungsbereichen, wie dies bei „gläsernen Produktionen“ der Fall ist. Ideal auf die Arbeit abgestimmte und repräsentative Sitzlösungen werten Produktionsräume in besonderem Maße auf. Modernisieren Sie Ihre Fertigung mit Neon!



Neon ist für die Industrie gemacht ...

... und in der Industrie zuhause

- pflegeleicht
- abwaschbar
- widerstandsfähig
- reparaturfreundlich
- robust
- langlebig
- 5 Jahre Garantie
- wirtschaftlich
- anpassungsfähig
- beweglich
- körpergerecht
- ergonomisch
- bedarfsgerecht konfigurierbar
- für jeden Anwenderbereich das richtige Polster
- sicher und normgerecht (GS)



-  Produktions-Arbeitsbereiche
-  Forschung und Entwicklung
-  Arbeitsbereiche mit wechselnden Benutzern
-  hohe Arbeitsplätze
-  niedrige Arbeitsplätze
-  ESD-Arbeitsplätze
-  Labor-Arbeitsplätze
-  Arbeitsbereiche, die viel Bewegungsfreiheit benötigen

Neon ist der
Allround-Spezialist



Neon ist für jeden Einsatz bestens gerüstet

Für jeden Arbeitsplatz die richtige Ausführung

So unterschiedlich die Arbeitsplatzanforderungen sind, so vielfältig sind die Varianten von Neon. Egal ob er an hohen oder niedrigen Arbeitsplätzen zum Einsatz kommt, ob er

Gleiter oder Rollen hat oder ob ein Spezialist für Produktions-, ESD- oder Labor-Arbeitsbereiche gesucht ist: Neon bleibt immer Neon!



Neon 1 mit Gleiter

Synchrontechnik
oder
Permanentkontakt



Neon 2 mit Rollen

Synchrontechnik
oder
Permanentkontakt



Neon 3

hoch mit Aufstiegshilfe und Gleiter

Synchrontechnik
oder
Permanentkontakt



Produktion

Der Produktionsbereich stellt höchste Ansprüche an die Belastbarkeit und Robustheit des Stuhls und der Materialien.

Labor

Im Labor müssen Materialien abwaschbar und desinfektionsmittelbeständig sein. Eine fugenarme Verarbeitung erleichtert zudem die Reinigung.

ESD

ESD-Stühle von bimos erfüllen die Anforderungen der Norm EN 61340-5-1 für den Einsatz in EPAs (ESD Protected Areas). Durch optimale Materialwahl und Verbindungstechnik sorgen Stühle von bimos dafür, dass elektrostatische Ladung sicher abgeleitet wird. Der typische Ableitwiderstand beträgt $10^6 \Omega$.

So wählen Sie die richtige Polstervariante

Jeder Arbeitsbereich bringt seine eigenen Anforderungen an Polster und Bezugsmaterialien mit sich. Aus diesem Grund stehen bei Neon vier Polstervarianten zur Wahl: der Stoff Taff, das Kunstleder Magic, Integralschaum oder

Superfabric, die Weltneuheit unter den Bezugsmaterialien. Egal für welche Oberfläche Sie sich entscheiden, Neon bietet ein Höchstmaß an Qualität, Sitzkomfort und angenehmem Sitzklima.

Stoff Taff

- atmungsaktiv
- komfortabel
- weich
- strapazierfähig



Integralschaum

- extrem robust, langlebig
- abwaschbar
- widersteht mechanischen Einflüssen
- resistent bei Funkenflug
- unempfindlich gegen leichte Säuren und Laugen



Kunstleder Magic

- abwaschbar
- pflegeleicht
- unempfindlich gegen Öle und Desinfektionsmittel
- weich und bequem



NEU!

Superfabric

Superfabric ist die Weltneuheit unter den Bezugsmaterialien. Es ist zugleich robust und atmungsaktiv.

- komfortabel, weich und bequem
- atmungsaktiv
- sehr widerstandsfähig
- schnittfest
- rutschfest
- reinigungsfreundlich



Partiell hart, doch insgesamt sehr weich.

Neon – Ergonomie und
Komfort neu gedacht



Neon – Ergonomie ist Anpassung, Komfort und Intuition

Der Mensch ist das Maß

Neon schafft etwas, das im Bereich der Arbeitsstühle bisher als unmöglich galt: Er passt sich der Arbeitssituation ebenso gut an wie dem Menschen und ist dabei in höchstem Maße komfortabel. Trotz seiner idealen industriellen Eignung macht Neon keine Abstriche im Hinblick auf seine ergonomischen Eigenschaften.



Neon macht Ergonomie komfortabel

Was bisher Büroarbeitsplätzen vorbehalten war, bringt Neon in die Produktion: beste Körperunterstützung, ein hervorragendes Sitzklima und höchsten Komfort. Verantwortlich für diesen Komfort ist vor allem seine körpergerechte Polsterausformung. Obwohl Neon eine sehr schlanke Erscheinung hat, weist er eine großzügige Polsterung auf.



Neon erklärt sich von selbst

Die vielen Einstellungsmöglichkeiten, die notwendig sind, um einen Stuhl perfekt anzupassen, können nur dann ihren Sinn erfüllen, wenn sie auch genutzt werden. Hierzu ist es unumgänglich, dass sich ein Stuhl intuitiv bedienen lässt. Dies ist umso wichtiger, da in Fertigungsbereichen häufig mehrere Personen denselben Stuhl nutzen. Trotz seines Maximums an Einstellungsoptionen erklärt sich Neon aufgrund der intelligenten Gestaltung seiner Bedienelemente bereits auf den ersten Blick.



Neon überzeugt die Wissenschaft

Das Fraunhofer-Institut für Arbeitswirtschaft und Organisation hat auf Basis der Erkenntnisse der Studie Arbeitswelt 2015^{plus} ein Gutachten zu Neon erstellt und kommt hierin zu folgendem Schluss: „Zusammenfassend kann festgestellt werden, dass der neue Arbeitsstuhl Neon der Marke bimos ein sehr großes Potenzial aufweist, die Arbeitswelt und vor allem die Produktion zu revolutionieren. Menschen in den zukünftigen Produktionsarbeitswelten erfahren mit Neon eine ausgeprägte Wertschätzung und Qualität an ihrem Arbeitsplatz. Sie tragen damit motiviert zum Erfolg des Unternehmens bei.“

Neon – die vielen Dimensionen der Ergonomie

Passen Sie den Stuhl an, nicht den Menschen

An Fertigungsarbeitsplätzen arbeiten Menschen mit Kraftaufwand oder feinmotorisch, Bewegungsabläufe wiederholen sich und nicht immer kann eine ideale Haltung in Bezug auf das Werkstück eingenommen werden. Um dennoch ein aktiv-dynamisches Sitzen zu ermöglichen und

Zwangshaltungen zu verhindern, muss sich ein Stuhl perfekt an die Arbeitsumgebung und an den Menschen anpassen. Neon ist der erste Arbeitsstuhl, der diesen Anspruch wirklich erfüllt und somit die Gesundheit und Leistungsfähigkeit der Mitarbeiter schützt.

Das Ergonomiepaket – bei Neon immer all-inclusive



Neon hat die Technik

Neon hat alle Einstellmöglichkeiten, um verschiedenen Körpergrößen und -gewichten einerseits und unterschiedlichsten Tätigkeiten andererseits gerecht zu werden:

- **Höhenverstellung**
Die Höhenverstellung dient der Anpassung an Körpergröße und Arbeitsplatzhöhe. Mit bis zu 280 mm ist das Einstellspektrum bei Neon besonders groß.
- **Sitzneigeverstellung**
Viele Arbeiten in der Produktion geschehen in leicht erhöhter und nach vorne geneigter Haltung. Eine entsprechend geneigte Sitzfläche gewährleistet einen Sitzwinkel von mindestens 90° bei gleichzeitigem Kontakt zur Rückenlehne.
- **Sitztiefeverstellung**
Die Sitztiefeverstellung passt die Tiefe des Sitzes an die Körpergröße an und ermöglicht so eine optimale Auflagefläche für die Oberschenkel. Der Kontakt von Lehne und Rücken und somit dessen Unterstützung bleiben immer erhalten.

Zur Auswahl: zwei Grundmechaniken für aktiv-dynamisches Sitzen

Es stehen zwei mechanische Konzepte zur Auswahl: die Permanentkontakt-Rückenlehne und die Synchrontechnik.

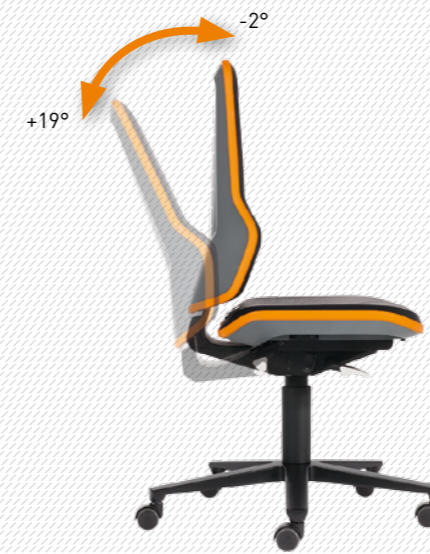

Die Permanentkontakt-Rückenlehne ...

... folgt dem Menschen bei seinen Bewegungen und sorgt dafür, dass der Rücken stets ideal gestützt bleibt. Die Gewichtsregulierung gewährleistet, dass sich Lehnwiderstand und Körpergewicht stets die Waage halten. Die Permanentkontakt-Rückenlehne eignet sich besonders für überwiegend nach vorn geneigtes Arbeiten mit geringem Abstand zwischen Werkstück und Augen (z. B. in der Feinmechanik oder im Labor).



Die Synchrontechnik ...

... sorgt für ein aktives, dynamisches Sitzen inklusive Gewichtsregulierung. Sitz und Rücken begleiten den Körper in seiner Bewegung. Hierbei stellt sich ein Gefühl ein, das sich wohl am besten als „schwereloses Gleiten“ beschreiben lässt. Die Synchrontechnik entfaltet ihre Stärke in büroähnlichen Arbeitssituationen, bei Arbeiten am Bildschirm und bei häufig wechselnden Sitzpositionen.

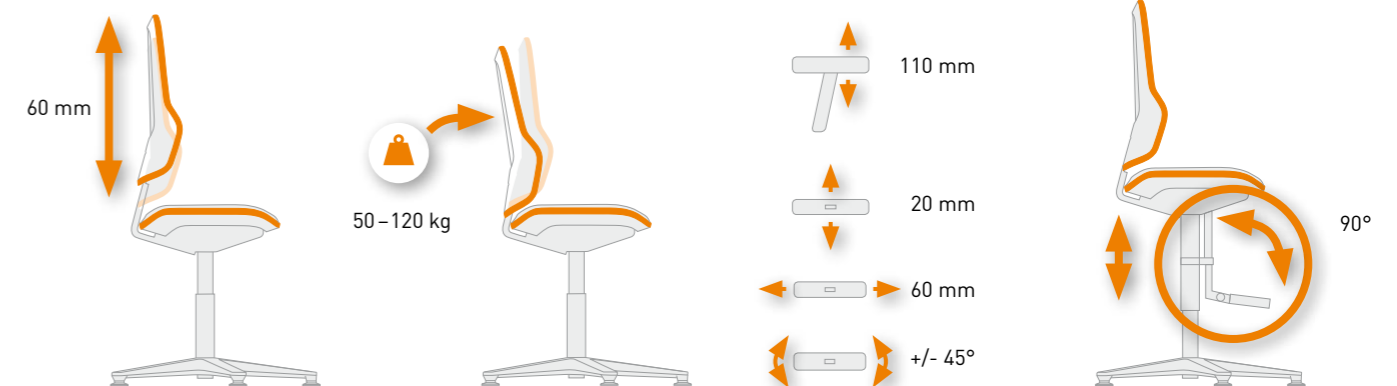

Rückenlehnenhöhenverstellung

Die Rückenlehnenhöhenverstellung sorgt dafür, dass der Mensch – vor allem im Lendenwirbelbereich – ideal gestützt wird; egal wie groß er ist.

Gewichtsregulierung

Durch den individuell einstellbaren Gegenstand der Rückenlehne können leichte und schwere Menschen korrekt sitzen.

4D-Armlehnen

Zur Oberkörper- und Armentlastung sind die 4D-Armlehnen von Neon in der Höhe, der Breite und der Tiefe einstellbar und lassen sich darüber hinaus schwenken.

Fußstütze und Aufstiegshilfe

Die Aufstiegshilfe läuft sowohl bei der Sitzhöhenverstellung als auch bei der Sitzdrehung mit und ist daher immer genau an der richtigen Stelle. Die extra-große Trittpläche bietet guten Halt, ist höhenverstellbar und um 90° nach oben klappbar.

1+1=Neon



1+1: das Neon-System

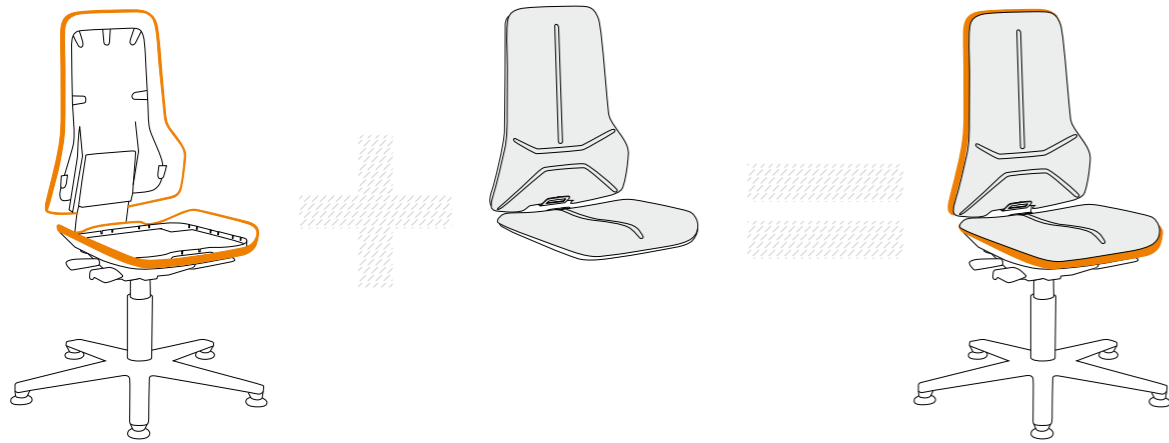

Neon besteht aus zwei Elementen: dem Stuhlelement mit Gestell und Mechanik und dem Polsterelement. Beide Elemente sind eigenständig konfigurierbar und frei kombinierbar. Dies hat für Sie viele Vorteile:

- **Nachhaltigkeit:** Wird ein neues Polster benötigt, muss nicht der ganze Stuhl entsorgt werden.
- **Flexibilität:** Soll Neon in einem anderen Arbeitsbereich eingesetzt werden, muss nur das Polsterelement getauscht werden.
- **Wirtschaftlichkeit:** Investieren Sie nur einmal in einen Stuhl und bei Bedarf nur noch in neue Polster.
- **Individualität:** Das Polster bestimmt den Einsatzbereich: wechselnde Polster-Oberflächen werden wechselnden Belastungen gerecht.
- **Liefergeschwindigkeit:** Durch den modularen Aufbau muss nicht jeder Stuhl nach Bestellung einzeln gefertigt werden. Das führt zu extrem kurzen Lieferzeiten.
- **Wechselpolster:** Verschiedene Mitarbeiter am gleichen Arbeitsplatz – z. B. im Mehrschichtbetrieb – können verschiedene Polster nutzen.



Polsterwechsel einfach gemacht

Der Polsteraustausch bei Neon erfolgt dank des 1+1-Systems denkbar einfach: Die Polsterelemente werden einfach eingehängt und mit einem Klick fixiert. Um das Herausnehmen eines Elements maximal einfach zu gestalten, besitzt jedes Polster einen kleinen Griff.



Neon – die neue
Form der Funktion



Neon gestaltet Arbeits- welten neu

Neon bestimmt das Gesicht der Produktions- arbeit von morgen

Produktionsbereiche nähern sich hinsichtlich der Arbeitsplatz- und der Gestaltungsqualität immer mehr dem Bürobereich an. Schon längst spielt z. B. bei Maschinen im Produktionsbereich die visuelle Erscheinung eine gewichtige Rolle. Im Hinblick auf den Arbeitsstuhl ist Neon die erste Lösung, bei der die Gestaltung den Ansprüchen moderner Arbeitswelten gerecht wird. Als Innovationsführer ist es bimos gelungen, die technischen und ergonomischen Bedürfnisse von Produktionsarbeitsplätzen mit einer ansprechenden und zeitgemäßen Gestaltung zu verbinden. Mit Neon bringt bimos innovatives Design in die Produktion.



Neon steht für klare Linien

Das wohl augenfälligste Merkmal bei Neon ist sein umlaufendes Flexband. Dieses betont nicht nur seine klare Kontur und gibt Neon ein unverwechselbares Gesicht. Es schafft auch die Verbindung zwischen harter Schale und komfortablem Kern. Dabei ist das Flexband nicht nur optische Spielerei: Es schützt den Stuhl und seine Umgebung und sorgt für fugenlose Materialübergänge.

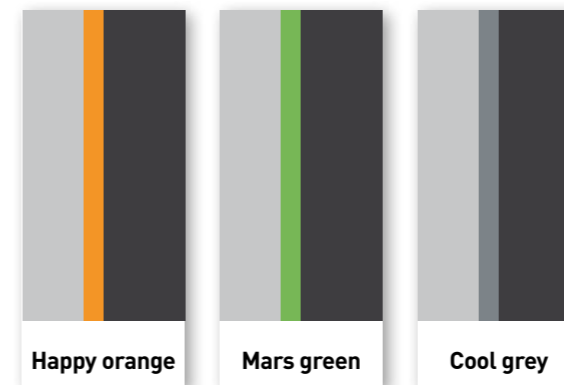

Neon bekennt Farbe

Vorbei sind die Zeiten, in denen ein Arbeitsstuhl bieder und nüchtern sein musste. Neon geht neue Wege und begreift Farbe als emotionales Bindeglied zwischen Mensch und Arbeit. Hierbei verfolgt Neon ein einziges Ziel: den Spaß bei der Arbeit. Zusätzlich zu verschiedenen Polsterfarben stehen mit dem Flexband die folgenden Farben zur Verfügung: **Happy orange, Mars green und Cool grey.**

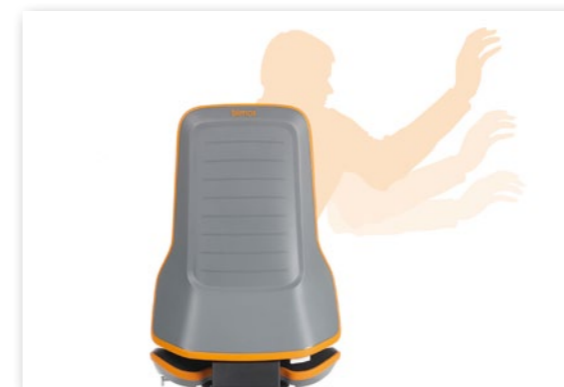

Neon gibt Freiheit

Im Gegensatz zu Arbeitsplätzen im Büro kommt es bei Arbeitsstühlen stets darauf an, eine maximale Bewegungsfreiheit zu gewährleisten. Ein Beispiel hierfür ist die verjüngte Rückenlehne. Sie eröffnet Greifräume, ohne dass dabei Abstriche bei der Rückenentlastung gemacht werden müssten.



Neon ist ein PHOENIX

Als einer der ersten Arbeitsstühle wurde Neon in Zusammenarbeit mit Spitzengestaltern entwickelt. Auf das Konto der Stuttgarter Designschmiede PHOENIX gehen zahllose Klassiker des Produkt- und Industriedesigns. Andreas Haug und Tom Schönherr, die Gründer und Inhaber, definieren ihre Design-Philosophie als Haltung. Zu den Grundwerten dieser Haltung zählen Ethik und Ästhetik, Ökonomie und Ökologie, Präzision und Innovation. Neon ist ein Beleg dieser Haltung. Neon ist ein PHOENIX.

Neon ist grün:
neue Konzepte der
Nachhaltigkeit



Neon ist ein Engel

Neon ist der erste Arbeitsstuhl, der mit dem Blauen Engel ausgezeichnet wurde.

- **Recycling beginnt bei der Entwicklung**
Neon ist so konzipiert, dass eine fast vollständige Materialrückgewinnung gewährleistet ist.
- **Qualität ist der beste Schutz von Ressourcen**
Nichts schont die Umwelt mehr als ein Produkt, das nicht ersetzt werden muss. Neon wurde auf absolute Langlebigkeit hin entwickelt. Deshalb geben wir auf Neon fünf Jahre Garantie.
- **Modularer Aufbau als Service-Plus**
Sollte bei Neon doch einmal etwas kaputtgehen, lassen sich sämtliche Bauteile einfach und schnell austauschen.
- **Das 1+1 der Nachhaltigkeit**
Das innovative 1+1-System von Neon ermöglicht den Austausch beschädigter Polster mit einem Klick.
- **Neon hat ein grünes Zuhause**
Als Marke von Interstuhl zählt bimos seit Mitte der 90er Jahre zu den Wegbereitern auf dem Gebiet umweltverträglicher Produktion. Das konsequente Umweltmanagement ist entsprechend der EMAS-Verordnung zertifiziert und erfüllt selbstverständlich die ISO-Norm 14001.
- **Grüne Werte schwarz auf weiß**
Neon wird mit einem Umweltdatenblatt ausgeliefert. Hieraus gehen die Umweltkennzahlen sämtlicher Bauteile hervor: von der Schraube bis zum Polster.



Neon im Überblick



Maße

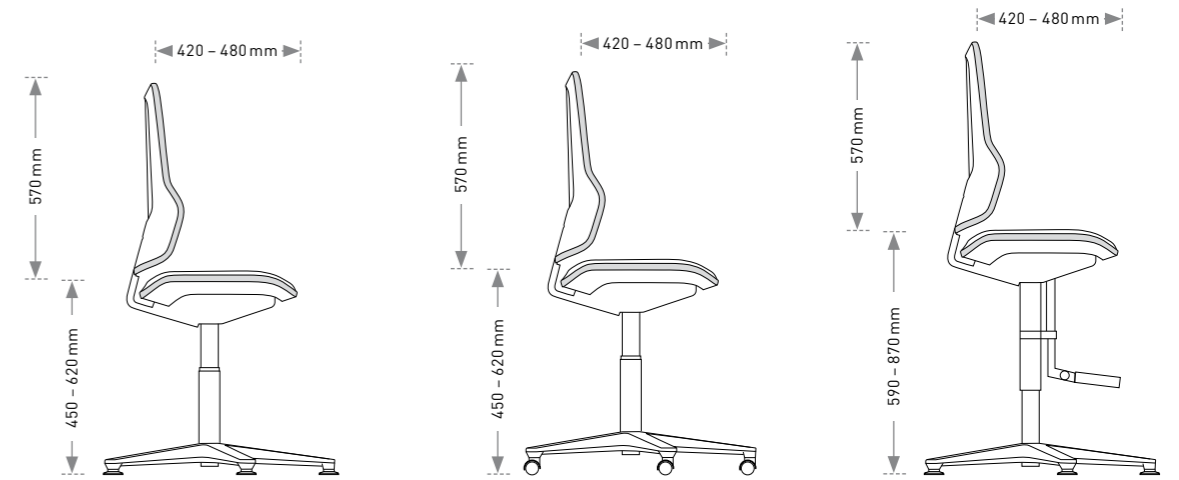

	Neon 1 mit Gleiter	Neon 2 mit Rollen	Neon 3 hoch mit Aufstiegshilfe und Gleiter
Sitzhöhe	450 – 620 mm	450 – 620 mm	590 – 870 mm
Sitzbreite	470 mm	470 mm	470 mm
Sitztiefe	420 – 480 mm	420 – 480 mm	420 – 480 mm
Rückenlehnenhöhe	570 mm	570 mm	570 mm
Ø Fußkreuz	700 mm	700 mm	700 mm

4D-Armlehnen

Best.-Nr. **9589**
Best.-Nr. (ESD) **9589E**

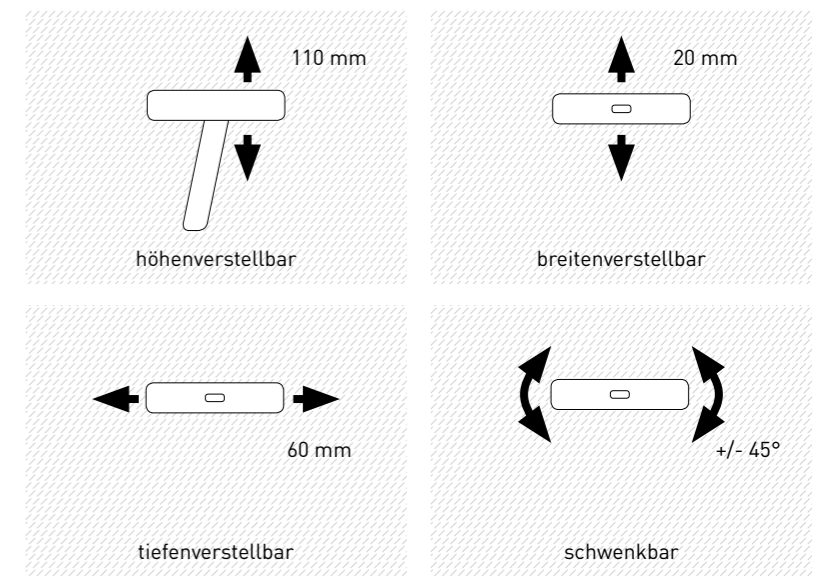

Zertifikate



Stuhlelemente

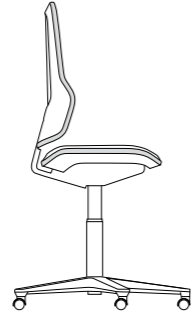
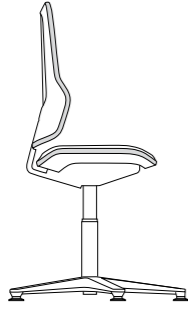

	Neon 1 mit Gleiter Sitzhöhe 450 – 620 mm		Neon 2 mit Rollen Sitzhöhe 450 – 620 mm		Neon 3 hoch mit Aufstiegshilfe und Gleiter Sitzhöhe 590 – 870 mm	
Ausführung	Produktion und Labor	ESD	Produktion und Labor	ESD	Produktion und Labor	ESD
	Best.-Nr.	Best.-Nr.	Best.-Nr.	Best.-Nr.	Best.-Nr.	Best.-Nr.
Permanentkontakt-Rückenlehne	9560	9560E	9563	9563E	9561	9561E
Synchrontechnik	9570	9570E	9573	9573E	9571	9571E
Ausstattung	entspricht ESD-Norm EN 61340-5-1		entspricht ESD-Norm EN 61340-5-1		entspricht ESD-Norm EN 61340-5-1	
	Ergonomiepaket Sitzhöhenverstellung Sitzneigeverstellung Sitztiefenverstellung Rückenlehnenhöhenverstellung	Ergonomiepaket Sitzhöhenverstellung Sitzneigeverstellung Sitztiefenverstellung Rückenlehnenhöhenverstellung	Ergonomiepaket Sitzhöhenverstellung Sitzneigeverstellung Sitztiefenverstellung Rückenlehnenhöhenverstellung	Ergonomiepaket Sitzhöhenverstellung Sitzneigeverstellung Sitztiefenverstellung Rückenlehnenhöhenverstellung	Ergonomiepaket Sitzhöhenverstellung Sitzneigeverstellung Sitztiefenverstellung Rückenlehnenhöhenverstellung	Ergonomiepaket Sitzhöhenverstellung Sitzneigeverstellung Sitztiefenverstellung Rückenlehnenhöhenverstellung
	Aluminium-Fußkreuz schwarz optional: Aluminium poliert	Aluminium-Fußkreuz schwarz optional: Aluminium poliert	Aluminium-Fußkreuz schwarz optional: Aluminium poliert	Aluminium-Fußkreuz schwarz optional: Aluminium poliert	Aluminium-Fußkreuz schwarz optional: Aluminium poliert	Aluminium-Fußkreuz schwarz optional: Aluminium poliert
	Rückenlehenschale basaltgrau	Rückenlehenschale schwarz, leitfähig	Rückenlehenschale basaltgrau	Rückenlehenschale schwarz, leitfähig	Rückenlehenschale basaltgrau	Rückenlehenschale schwarz, leitfähig
			Rollen für harte Böden	Rollen für harte Böden	Aufstiegshilfe höhenverstellbar und klappbar	Aufstiegshilfe höhenverstellbar und klappbar



Flexband



Happy orange (Standard) Best.-Nr. 3279



Mars green

Best.-Nr. 3280



Cool grey

Best.-Nr. 3278

Polsterelement

Best.-Nr. **9588**
Best.-Nr. (ESD) **9588E**

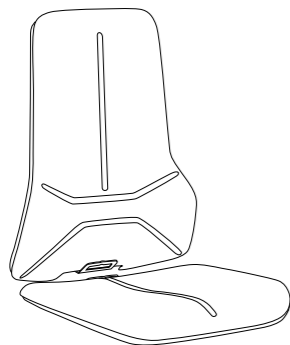

Stoff Taff

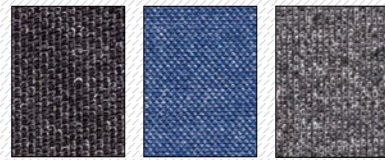

schwarz **TA01** blau **TA02** grau **TA11**

für ESD **TL01** für ESD **TL02** für ESD **TL11**

Kunstleder Magic



schwarz **MG01** blau **MG02** grau **MG11**

für ESD **MG01**

Integralschaum



schwarz **2000** blau **2001** grau **2002**

für ESD **2000**

Superfabric

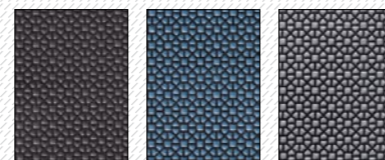

schwarz **SP01** blau **SP02** grau **SP11**



Ihr bimos-Partner

Sie haben Fragen zu Neon, suchen einen Ansprechpartner oder möchten Neon in Bewegung erleben? Hier helfen wir Ihnen gerne weiter:

www.bimos.de

bimos – eine Marke der
Interstuhl Büromöbel GmbH & Co. KG
Brühlstraße 21 | D 72469 Meßstetten-Tieringen
Telefon: 0 74 36 - 8 71 - 0 | Telefax: 0 74 36 - 8 71 - 359
info@bimos.de | www.bimos.de

